

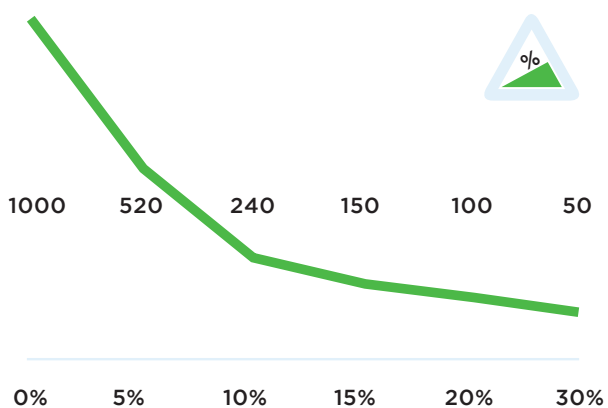

Technische Daten T1000-P

| | |
|-------------------------|---|
| Rahmen | Stahl, pulverbeschichtet |
| Abtrieb | 24V DC, 300W, 100 rpm |
| Gewicht | 154kg |
| Gewicht Anhänger | Max. 1000 kg |
| Batterie | Auswechselbar Batteriepack |
| Geschwindigkeit | Max. 3,8 km/h, frei programmierbar |
| Antriebsrädern | Vulcalon $\varnothing 200 \times 55$ mm |
| Breite | 423mm |
| Länge | 1278mm |
| Deichsel Höhe | 950-1146mm (variabel) |
| Zusammengeklappt | 950mm |
| Schalldruckpegel | 63,8 dB |
| Zu verwenden von | -40 °C / 70 °C |
| Schutzart | Machine IP44 |
| Hubkapazität | 600 kg |

Zugkraft T1000-P (in kg)



*Gemessen mit einem Trolley mit 2 Lenk- und 2 Bockrollen. Durchmesser: 160 mm

Abmessungen T1000-P

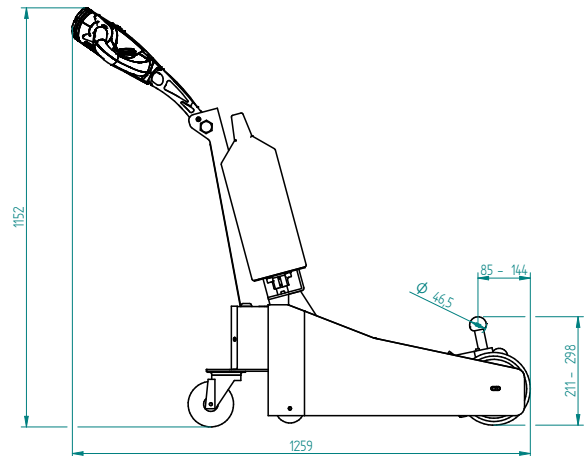
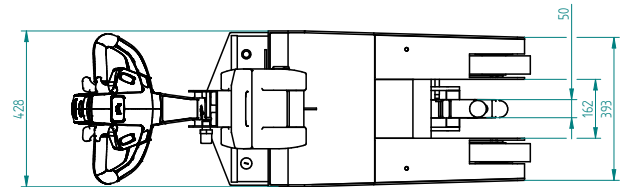

Standard T1000-P



Standard Parts T1000-P

Ladegerät 24V 5A
inkl. Ladekabel



Artikel Nummer:
OPT0009

Akku AGM, 22Ah



Artikel Nummer:
OPT0110-RAL6018

Antriebsrad Ø 200
B50 d20 mm



Artikel Nummer:
M0340

Einstellbare Deichsel-
kopf



Artikel Nummer:
Standardpart 1

Sicherheitsschalte



Artikel Nummer:
Standardpart 2

2 programmierbare
Geschwindigkeiten



Artikel Nummer:
Standardpart 3

Standard Parts T1000-P

Antrieb T1000, ohne
Bremse



Artikel Nummer:
M1032

Batterieanzeige
LBF318 LED



Artikel Nummer:
M0123

Optionen T1000-P



**Akku Lithium-LiFe-
PO4, 36Ah GRÜN**

Bestellnummer:
OPT0106



**Akku upgrade auf Li-
thium-LiFePO4, 36Ah**

*Anstatt AGM Akku Inklus-
sive upgrade auf 10Ah
Lithium Ladegerät*

Bestellnummer:
OPT0107



Akku AGM, 22Ah

Bestellnummer:
OPT0110-RAL6018



Hupe 90dB

Bestellnummer:
OPT0045



Not-Aus Komplett

Bestellnummer:
OPT0063



**Blitzlicht gusseisen
Deichselkopf**

Bestellnummer:
OPT0076

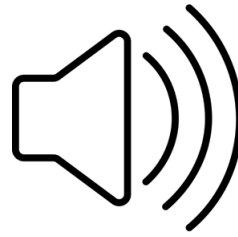

**Akustisches Signal
während der Rück-
fahrt**

Bestellnummer:
OPT0254



**Stundenzähler kom-
plette**

Bestellnummer:
OPT0056



Antistatik-Band

Bestellnummer:
OPT0058



Kodeschloss

Bestellnummer:
OPT0068



Dokument halter

Bestellnummer:
OPT0127



**Zündschloss Ver-
schiebenschliessend**

Bestellnummer:
OPT0145

Zündschloss gleichschliessend 701



Bestellnummer:
OPT0146

Kundenspezifische Programmierung



Bitte spezifische Einstellungen angeben

Bestellnummer:
OPT0170

Einsteller Italsea



Bestellnummer:
D0003

Ladestation AGM Batterie



Komplettes Ladegerät für Wandmontage inklusive ladegerät AGM-Akku

Bestellnummer:
OPT0015

Ladestation für 1 Lithium Batterie



Wandmontage Ladestation mit lithium Batterieladegerät 29,2 V, 10 A

Bestellnummer:
OPT0023

Ladestation für 5 Lithium Batterien



Aufrecht stehend Ladestation mit fünf einzelne lithium Batterie Ladegeräte von 29,2 V, 10 A

Bestellnummer:
OPT0029

Ladestation für AGM 5 Batterien



Aufrecht stehend Ladestation mit fünf einzelne AGM Batterie Ladegeräte von 24 V, 5 A

Bestellnummer:
OPT0039

Aufpreis Einzellaadestation



Wandhalterung für Ladestation, ohne Ladegerät

Bestellnummer:
OPT0261

25mm höhere Kugel L=145



Bestellnummer:
OPT0192

Kugel, Höhe:60mm für T1000-P



Bestellnummer:
OPT0183

Schutzbügel am Drehrad T1000-P

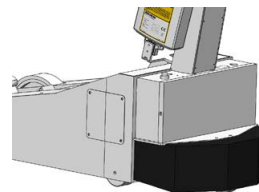

Bestellnummer:
OPT0212

50 mm höher Kugel T2500-P



Bestellnummer:
OPT0215

Optionen T1000-P



Kugel Ø 45 mm L =
155 mm T1000-P

Bestellnummer:
OPT0224



Kunststoff-Stoßleis-
ten Seite T1000-P

Bestellnummer:
OPT0229



Schleichfahrt mit Last
T1000-P

Bestellnummer:
OPT0230

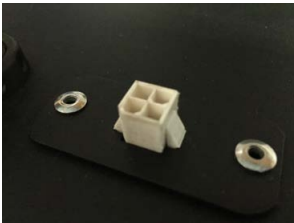

Diagnose-Steckverb-
indung

Bestellnummer:
OPT0270

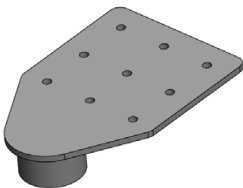

Schraub Rohr für
T1000-P + T2500-P

Bestellnummer:
OPT0301



Movexx International B.V.

Generatorstraat 17

3903 LH Veenendaal

Tel +31 (0)318 51.99.00

Fax +31 (0)318 50.80.20

E-mail info@movexx.nl